



บันทึกข้อความ

ส่วนราชการ คณะกรรมการกำหนดราคากลาง องค์การบริหารส่วนตำบลภูหอ

ที่ ลย ๗๖๔๐๓ /๒๐๐

วันที่ ๑๙ มิถุนายน ๒๕๖๖

เรื่อง รายงานผลการกำหนดราคากลางตาม โครงการก่อสร้างท่อระบายน้ำเสียภายในหมู่บ้าน หมู่ที่ ๑๓ บ้านหนองบง ตำบลภูหอ อำเภอกู่หลวง จังหวัดเลย

เรียน นายองค์การบริหารส่วนตำบลภูหอ ผ่านหัวหน้าเจ้าหน้าที่พัสดุ

ตามคำสั่งองค์การบริหารส่วนตำบลภูหอ ที่ ๓๓๐/๒๕๖๖ ลงวันที่ ๑ มิถุนายน ๒๕๖๖ เรื่อง แต่งตั้ง คณะกรรมการกำหนดราคากลาง งานก่อสร้างตามโครงการก่อสร้างท่อระบายน้ำเสียภายในหมู่บ้าน หมู่ที่ ๑๓ บ้านหนองบง ตำบลภูหอ อำเภอกู่หลวง จังหวัดเลย งบประมาณตั้งไว้ ๑๑๒,๐๐๐.-บาท

บัดนี้ คณะกรรมการกำหนดราคากลาง ได้พิจารณา กำหนดราคากลางเสร็จสิ้นแล้ว ตามโครงการก่อสร้างท่อระบายน้ำเสียภายในหมู่บ้าน หมู่ที่ ๑๓ บ้านหนองบง ตำบลภูหอ อำเภอกู่หลวง จังหวัดเลย เป็นเงิน ๑๐๓,๕๕๕.๙๓ บาท (-หนึ่งแสนสามพันห้าร้อยห้าสิบบาทเก้าสิบบสามสตางค์-) ตามรายละเอียดแนบท้ายนี้

คณะกรรมการกำหนดราคากลาง เห็นควรเสนอผู้บริหารท้องถิ่น นำราคากลาง จำนวนเงิน ๑๐๓,๕๕๕.๙๓ บาท (-หนึ่งแสนสามพันห้าร้อยห้าสิบบาทเก้าสิบบสามสตางค์-) ดำเนินการจัดจ้างตามระเบียบกระทรวงการคลัง ว่าด้วยการจัดซื้อจัดจ้างและการบริหารพัสดุภาครัฐ พ.ศ. ๒๕๖๐

๒. การแบ่งงวดงาน จำนวน ๑ งวดงาน ระยะเวลาดำเนินการแล้วเสร็จ ๖๐ วัน นับถัดจากวันลงนามในสัญญา

จึงเรียนมาเพื่อขออนุมัติ ดำเนินการจัดจ้างตามระเบียบกระทรวงการคลัง ว่าด้วยการจัดซื้อจัดจ้างและการบริหารพัสดุภาครัฐ พ.ศ. ๒๕๖๐ ต่อไป

คณะกรรมการกำหนดราคากลาง

ลงชื่อ.....ประธานกรรมการ

(นางสุภาพร ปลัดหนู)

ลงชื่อ.....กรรมการ

(นายบัณฑิต สายพันธ์)

ลงชื่อ.....กรรมการ

(นางสาวสุนันทา สาสิทธิ์)

เสนอ หัวหน้าเจ้าหน้าที่พัสดุ

พันศิริ พลอง

ลงชื่อ

(นางฐานิตา ไชยราช)

ผู้อำนวยการกองคลัง

พิจารณาแล้ว (  ) อนุมัติ

(  ) ไม่อนุมัติ เนื่องจาก

(นายมนูญ บุตตะนาม)

นายกองค์การบริหารส่วนตำบลภูหอ

## สรุปผลการกำหนดราคากลาง

ส่วนราชการ	องค์การบริหารส่วนตำบลคูหา				
โครงการ	ก่อสร้างท่อระบายน้ำ ภายในหมู่บ้าน หมู่ที่ 13 บ้านหนองบง				
สถานที่ดำเนินการ	บ้านหนองบง หมู่ที่ 13 ต.คูหา อ.คูหาหลวง จ.เลย				
ตามแบบ	แบบ อบต.คูหา กำหนด				
กำหนดราคากลาง ตามแบบ ปร.4	จำนวน	1	แผ่น	เมื่อ	19 มิถุนายน 2566

ลำดับที่	รายการ	ค่าวัสดุและค่าแรงงาน รวมเป็นเงิน (บาท)	FACTOR F	ค่าก่อสร้างทั้งหมด รวมเป็นเงิน (บาท)	หมายเหตุ
1	ประเภทงานอาคาร	79,207.53	1.3074	103,555.93	
2	ประเภทงานไม้พิจารณาปรับราคา			-	
	เงื่อนไข			-	
	- เงินล่วงหน้าจ่าย 0 %			-	
	- ดอกเบี้ยเงินกู้ 6 % ต่อปี			-	
	- เงินประกันผลงาน 0 %			-	
	- ภาษีมูลค่าเพิ่ม (VAT) 7 %			-	
สรุป	รวมค่าก่อสร้างเป็นเงินทั้งสิ้น			103,555.93	
	สรุป คิตราคากลางค่าก่อสร้าง			103,555.93	
ตัวอักษร	หนึ่งแสนสามพันห้าร้อยห้าสิบบาทถ้วนห้าสิบลบาท				

คณะกรรมการกำหนดราคา

ลงชื่อ.....ประธานกรรมการ

(นางสุภาพร ปลัดหนู)

ลงชื่อ.....กรรมการ

(นายบัณฑิต สายพันธ์)

ลงชื่อ.....กรรมการ

(นางสาวสุนันทา สาลีอาจ)

บัญชีรายละเอียดกำหนดราคากลาง

แบบ ปร.4 แผ่นที่ 1/1

โครงการ

ก่อสร้างท่อระบายน้ำเสีย ภายในหมู่บ้าน

สถานที่ดำเนินการ

บ้านหนองบง หมู่ที่ 13 ต.ภูหอ อ.ภูหลวง จ.เลย

รายละเอียดโครงการ

วางท่อ คสล. ขนาด dia 0.40X1.00 เมตร ยาวรวม 70 เมตร

บ่อพัก คสล. ขนาดกว้าง 0.80 ม. ยาว 1.00 ม. จำนวน 7 แห่ง

กำหนดราคากลาง เมื่อวันที่

19 มิถุนายน 2566

ตามแบบ

แบบ อบต.ภูหอ กำหนด

ที่	รายการวัสดุ	ปริมาณงาน		ค่าวัสดุ		ค่าแรงงาน		รวมค่าวัสดุ และค่าแรงงาน	หมายเหตุ	
		จำนวน	หน่วย	ราคา/หน่วย	รวมเป็นเงิน	ราคา/หน่วย	รวมเป็นเงิน			
1	งานดินขุดวางท่อ คสล.พร้อมถมดิน	42.00	ลบ.ม.		-	142.00	5,964.00	5,964.00		
2	งานรื้อ ถนน คสล.(เดิม)	2.40	ตร.ม.		-	97.00	232.80	232.80		
3	ท่อ คสล. Dia 0.40 X 1.00	63.00	ท่อน	500.00	31,500.00	140.00	8,820.00	40,320.00		
4	งานคอนกรีต 1:3:5	1.57	ลบ.ม.			327.00	513.39	513.39		
	- ปูนซีเมนต์ปอร์ตแลนด์	9.55	ถุง	135.30	1,291.52			1,291.52		
	- ทรายหยาบ	0.68	ลบ.ม.	794.39	536.29			536.29		
	- หิน 1/2" - 3/4"	1.55	ลบ.ม.	364.49	566.53			566.53		
5	งานคอนกรีต 1:2:4	2.66	ลบ.ม.			327.00	869.82	869.82		
	- ปูนซีเมนต์ปอร์ตแลนด์	17.88	ถุง	135.51	2,422.27			2,422.27		
	- ทรายหยาบ	1.60	ลบ.ม.	794.39	1,267.85			1,267.85		
	- หิน 1/2" - 3/4"	2.90	ลบ.ม.	364.49	1,056.80			1,056.80		
6	งานเหล็กเสริม									
	- เหล็ก RB 9 mm.	0.130	ตัน	27,411.22	3,556.33	4,400.00	570.86	4,127.19		
	- ลวดผูกเหล็ก	3.24	กก.	42.99	139.44		-	139.44		
7	งานไม้แบบ	18.00	ตร.ม.		-	139.00	2,502.00	2,502.00		
	- ไม้อัด หนา 10 มม.	4.00	แผ่น	435.00	1,740.00		-	1,740.00		
8	เหล็กฉาก L- 40 x 40 x 4 mm.	4.00	ท่อน	439.25	1,757.00	145.00	580.00	2,337.00		
9	เหล็กแบนตัด ขนาด 1 1/2" หนา 6 มม.	23.00	ท่อน	417.00	9,591.00	107.00	2,461.00	12,052.00		
10	งานทาสีกันสนิม	18.00	ตรม	35.48	638.64	35.00	630.00	1,268.64		
<b>สรุปงบประมาณ</b>		รวมราคาวัสดุและค่าแรงงานทั้งหมด						79,207.53	บาท	
		ค่า factor f = 1.3074						24,348.40		
		รวมค่าก่อสร้างทั้งหมด						103,555.93	บาท	
		<b>สรุป คิดเป็นงบประมาณก่อสร้างทั้งหมด</b>						<b>103,555.93</b>	บาท	
		<b>หนึ่งแสนสามพันห้าร้อยห้าสิบบาทเก้าสิบสามสตางค์</b>								

คณะกรรมการกำหนดราคากลาง

ลงชื่อ.....ประธานกรรมการ

(นางสุภาพร ปลัดชู)

ลงชื่อ.....กรรมการ

(นายบัณฑิต สายพันธ์)

ลงชื่อ.....กรรมการ

(นางสาวสุนันทา สาสิทธิ์)

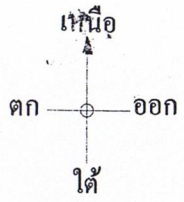

# โครงการก่อสร้างทางระบายน้ำเสีย ภายในหมู่บ้าน

แสดงแผนที่บริเวณที่ตั้งโครงการพอสังเขป

สถานที่ บ้านหนองบง หมู่ที่ 13 ตำบลภูหอ อำเภอกุดหวาง จังหวัดเลย

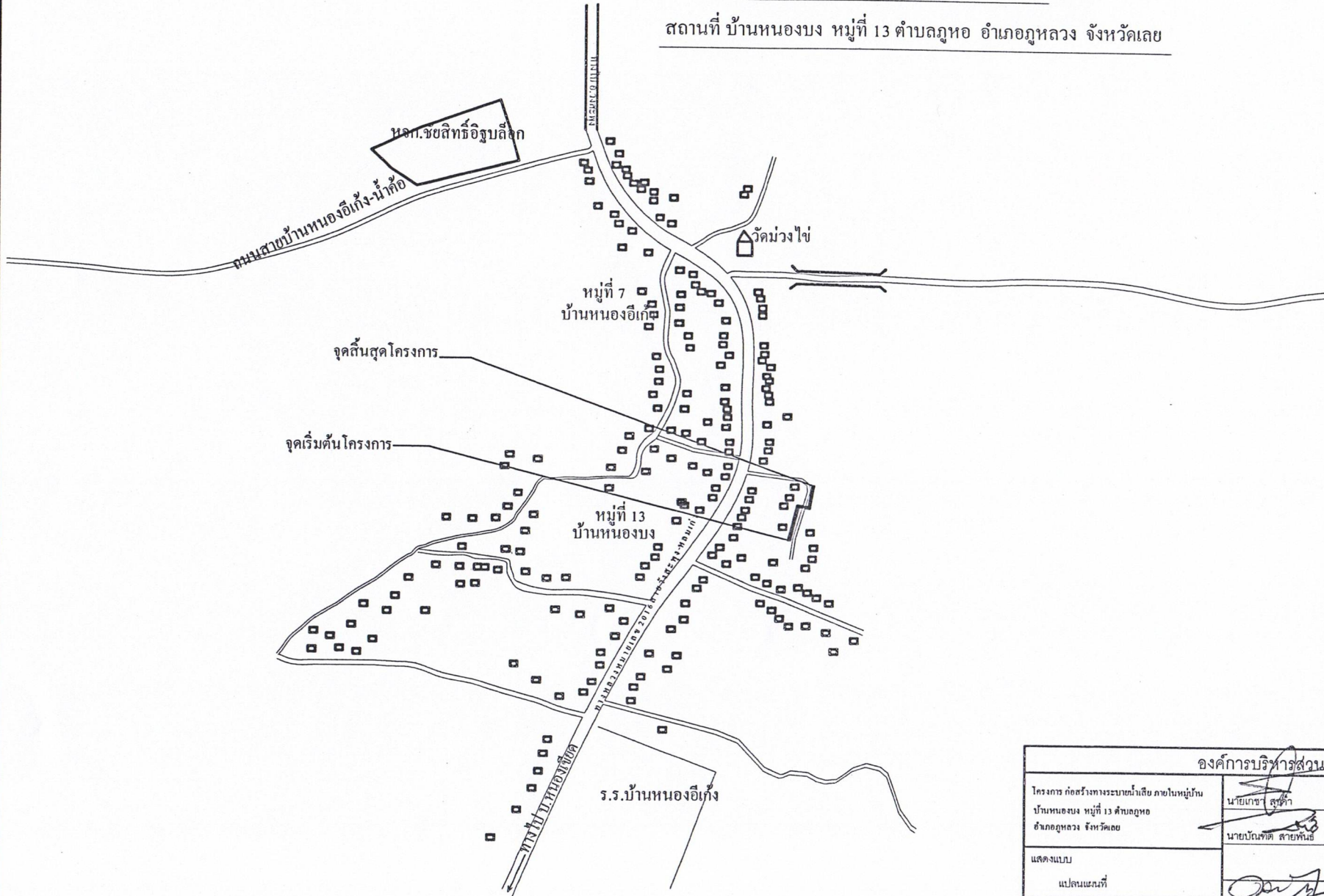

องค์การบริหารส่วนตำบลภูหอ			
โครงการ ก่อสร้างทางระบายน้ำเสีย ภายในหมู่บ้าน บ้านหนองบง หมู่ที่ 13 ตำบลภูหอ อำเภอกุดหวาง จังหวัดเลย	นายเกษิ สุทธิคำ	เขียนแบบ	เห็นชอบ
	นายบัณฑิต สายพันธ์	ตรวจ	นางสาวรัชมีร์ ไผ่เมือง ปลัด อบต.ภูหอ
แสดงแบบ			อนุมัติ
แปลนแผนที่		ผู้สำรวจ/ผู้ตรวจ	นายมนูญ บุคตะมาน นายก อบต.ภูหอ
เลขที่แบบ 1/3	นายณัฐกิจ ประทุมทอง	ผอ.กองช่าง	

เหล็กแบนตัด ขนาด 1 1/2" x 6 มม. @ 0.10 ม.  
 ครอบเหล็กฉาก ขนาด 40 x 40 หน้า 4 มม.  
 เหล็กแบนตัด ขนาด 1 1/2" x 6 มม. @ 0.05 ม.  
 ครอบ คสล.

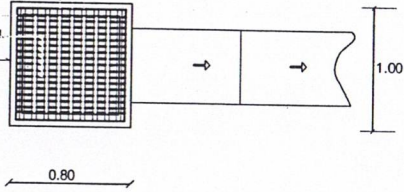

แบบแปลน

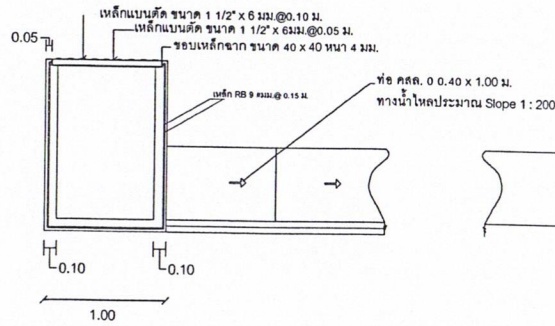

บ่อพัก จุดที่ 1-7

รูปตัดบ่อพักน้ำ  
 จุดที่ 1 - จุดที่ 7

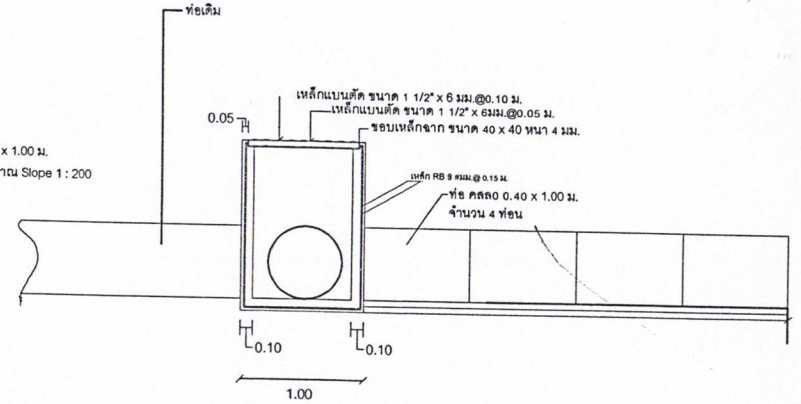

บ่อพัก จุดที่ 7

ระดับความลึกบ่อพักน้ำ  
 ไม่น้อยกว่า 1.00-1.20 ม.  
 (ตามความเหมาะสมระดับน้ำไหล)

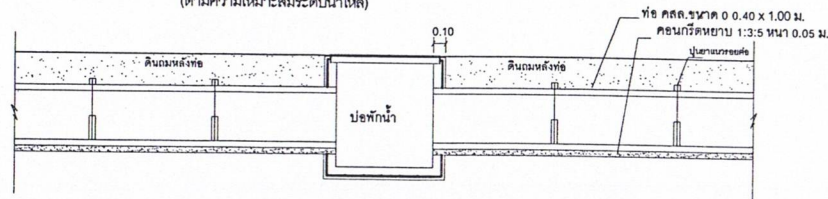

หมายเหตุ- ความลึกสามารถเปลี่ยนแปลงให้ลึกกว่าในแบบได้เพื่อให้เหมาะสมกับสภาพพื้นที่ได้

แบบแปลนบ่อพักน้ำ

องค์การบริหารส่วนตำบลภูหอ			
โครงการ ก่อสร้างทางระบายน้ำเสียด ภายในหมู่บ้าน บ้านหนองบง หมู่ที่ 13 ตำบลภูหอ อำเภอภูหลวง จังหวัดเลย	นายเกษก สุขาคำ	เขียนแบบ	เห็นชอบ
	นายบัณฑิต สายพันธ์	ตรวจ	นางสาวรชนีพย์ ไทเมือง ปลัด อบต.ภูหอ
แสดงแบบ			อนุมัติ
แปลนรูปตัด		ผู้สำรวจ/ผู้ตรวจ	นายมนูญ บุตตะนาม
เลขที่แบบ 3/3	นายณัฐกร ประทุมทอง	ผ.ก.องช่าง	นายก อบต.ภูหอ

เหนือ

ตอก      ออก

ใต้

### โครงการก่อสร้างทางระบายน้ำเสีย ภายในหมู่บ้าน

#### แสดงแผนผังโครงการพอสังเขป

สถานที่ บ้านหนองบง หมู่ที่ 13 ตำบลภูหอ อำเภอภูหลวง จังหวัดเลย  
ปริมาณงาน วางท่อ กสล. ขนาด  $\phi$  0.40 x 1.00 เมตร ยาวรวม 70 เมตร

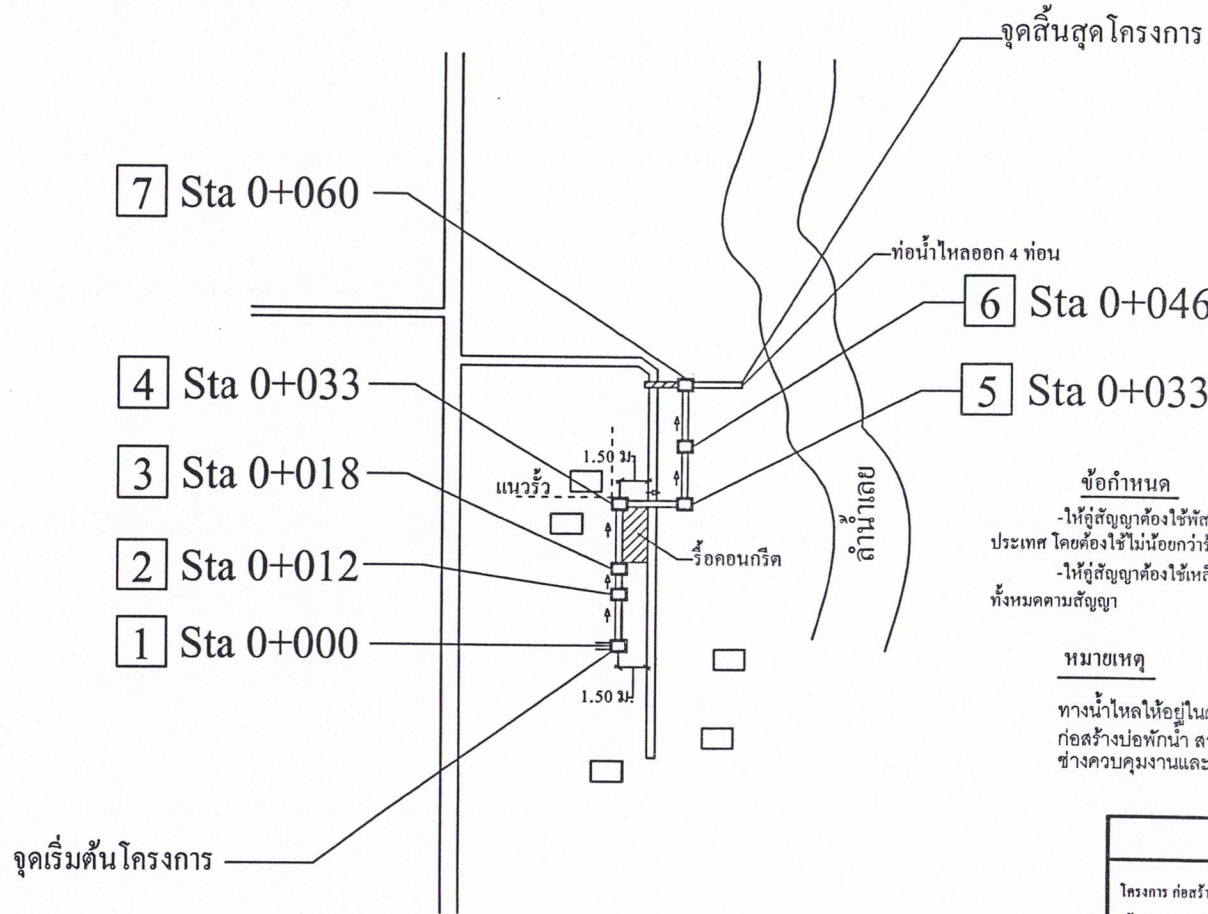

#### ข้อกำหนด

- ให้ผู้สัญญาต้องใช้วัสดุประเภทวัสดุหรือครุภัณฑ์ที่จะใช้ในงานก่อสร้าง เป็นวัสดุที่ผลิตภายในประเทศ โดยต้องใช้ไม่น้อยกว่าร้อยละ 60 ของมูลค่าวัสดุที่จะใช้ในงานก่อสร้างทั้งหมดตามสัญญา
- ให้ผู้สัญญาต้องใช้เหล็กที่ผลิตภายในประเทศไม่น้อยกว่าร้อยละ 90 ของปริมาณเหล็กที่ต้องใช้ทั้งหมดตามสัญญา

#### หมายเหตุ

ทางน้ำไหลให้อยู่ในดุลพินิจของช่างควบคุมงานและคณะกรรมการตรวจรับ และจุดก่อสร้างบ่อกักน้ำ สามารถเปลี่ยนจุดได้ตามความเหมาะสมแต่ให้อยู่ในดุลพินิจของช่างควบคุมงานและคณะกรรมการตรวจรับ

#### องค์การบริหารส่วนตำบลภูหอ

โครงการ ก่อสร้างทางระบายน้ำเสีย ภายในหมู่บ้าน บ้านหนองบง หมู่ที่ 13 ตำบลภูหอ อำเภอภูหลวง จังหวัดเลย	นายเกษม สุขแก้ว นายบัณฑิต สายพันธ์	เขียนแบบ ตรวจ	เห็นชอบ นางสาวธัญญ์ ไพเมือง ปลัด อบต.ภูหอ
แสดงแบบ แปลนแผนผังพอสังเขป			อนุมัติ นายมนูญ บุตตะนาม นายก อบต.ภูหอ
เลขที่แบบ 2/3	นายณัฐกิจ ประทุมทอง	ผู้สำรวจ/ผู้ตรวจ ผอ.กองช่าง	